

第22回中部ミニバスケットボール新人戦 対戦表 (男子)

1日目

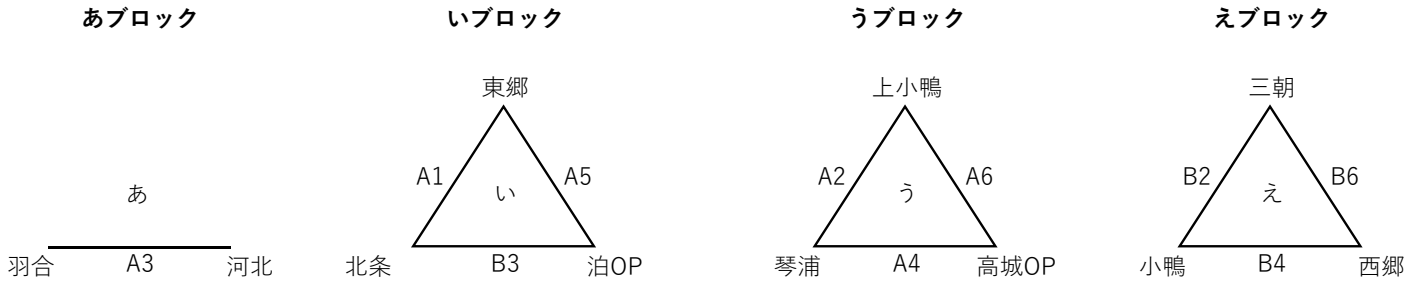

2日目

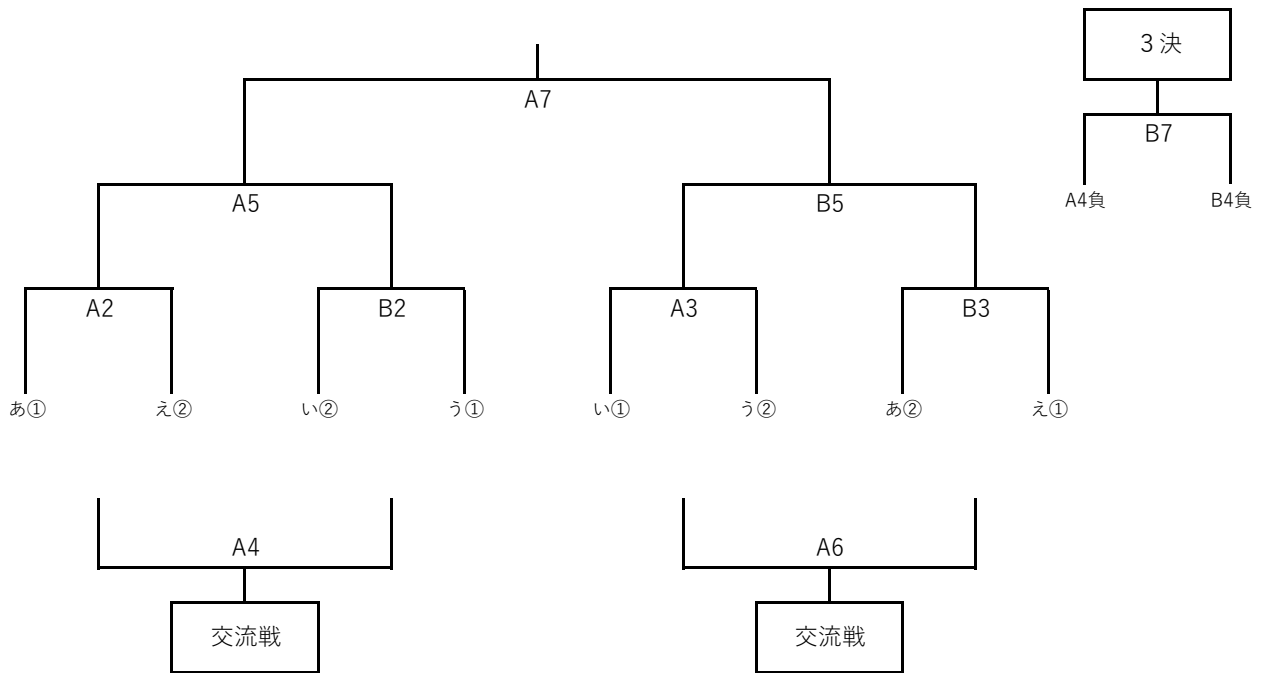

[1日目]

- 開 9:00~
- ① 9:30~
- ② 10:40~
- ③ 11:50~
- ④ 13:00~
- ⑤ 14:10~
- ⑥ 15:20~

[2日目]

- ① 9:00~
- ② 10:00~
- ③ 11:00~
- ④ 12:00~
- ⑤ 13:00~
- ⑥ 14:00~
- ⑦ 15:00~
- 閉 16:00~

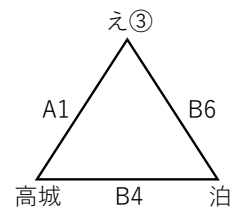

※1日目 6-1-6-5-6-1-6

※2日目 5-1-5-5-5-1-5

第22回中部ミニバスケットボール新人戦 対戦表 (女子)

1日目

あブロック

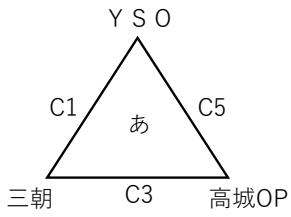

いブロック

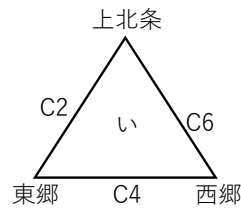

うブロック

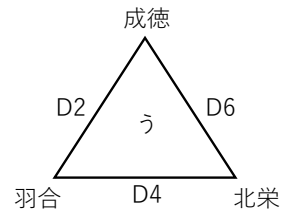

2日目

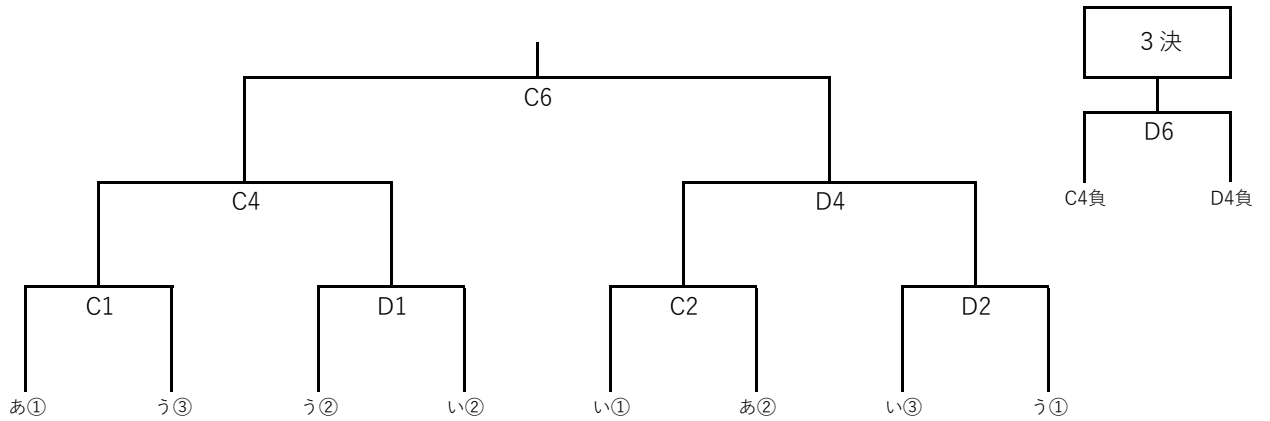

交流戦

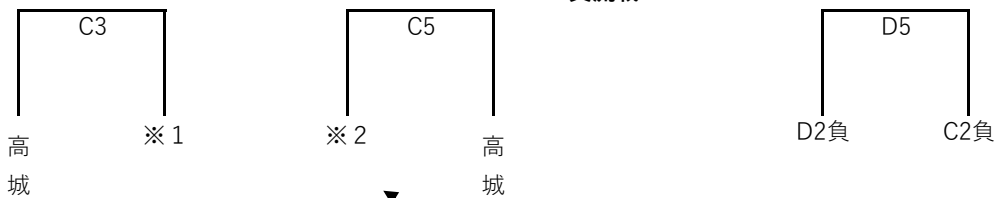

[1日目]

- 開 9:00~
- ① 9:30~
- ② 10:40~
- ③ 11:50~
- ④ 13:00~
- ⑤ 14:10~
- ⑥ 15:20~

[2日目]

- ① 9:00~
- ② 10:10~
- ③ 11:20~
- ④ 12:30~
- ⑤ 13:40~
- ⑥ 14:50~
- 閉 16:00~

※1、※2は、試合の結果により決定する

第22回中部ミニバスケットボール新人戦(男子)タイムテーブル

1日目 2020年02月29日(土) 三朝総合スポーツセンター
A・Bコート

試合	時間	Aチーム	得点	Bチーム
	9:00~	開会式		
A1	9:30~	東郷	—	北条
B1			—	
A2	10:40~	上小鴨	—	琴浦
B2		三朝	—	小鴨
A3	11:50~	羽合	—	河北
B3		北条	—	泊OP
A4	13:00~	琴浦	—	高城OP
B4		小鴨	—	西郷
A5	14:10~	泊OP	—	東郷
B5			—	
A6	15:20~	高城OP	—	上小鴨
B6		西郷	—	三朝

2日目 2020年03月01日(日) 三朝総合スポーツセンター
A・Bコート

	試合	時間	Aチーム	得点	Bチーム
交流戦	A1	9:00~	え③	—	高城OP
	B1				
準々決勝	A2	10:00~	あ①	—	え②
	B2		い②	—	う①
	A3	11:00~	い①	—	う②
	B3		あ②	—	え①
交流戦	A4	12:00~	B2負	—	A2負
	B4		高城OP	—	泊OP
準決勝	A5	13:00~	A2勝	—	B2勝
	B5		A3勝	—	B3勝
交流戦	A6	14:00~	B3負	—	A3負
	B6		泊OP	—	え③
決勝戦	A7	15:00~	A5勝	—	B5勝
3決	B7		A5負	—	B5負
		16:00~	開会式		

○ゲーム時間 1日目 6分 - 6分 - (5分) - 6分 - 6分 (インターバル1分)

○ゲーム時間 2日目 5分 - 5分 - (5分) - 5分 - 5分 (インターバル1分)

○ユニフォームは Aチームが白 ベンチはオフィシャルに向かって右側

第22回中部ミニバスケットボール新人戦(女子)タイムテーブル

1日目 2020年02月29日(土) あやめ池スポーツセンター
C・Dコート

試合	時間	Aチーム	得点	Bチーム
	9:00~	開会式		
C1	9:30~	YSO	-	三朝
D1			-	
C2	10:40~	上北条	-	東郷
D2		成徳	-	羽合
C3	11:50~	三朝	-	高城OP
D3			-	
C4	13:00~	東郷	-	西郷
D4		羽合	-	北栄
C5	14:10~	高城OP	-	YSO
D5			-	
C6	15:20~	西郷	-	上北条
D6		北栄	-	成徳



2日目 2020年03月01日(日) あやめ池スポーツセンター
C・Dコート

	試合	時間	Aチーム	得点	Bチーム
準々決勝	C1	9:00~	あ①	-	う③
	D1		う②	-	い②
	C2	10:10~	い①	-	あ②
	D2		い③	-	う①
交流戦	C3	11:20~	高城OP	-	※1
	D3			-	
準決勝	C4	12:30~	C1勝	-	D1勝
	D4		C2勝	-	D2勝
交流戦	C5	13:40~	※2	-	高城OP
	D5		D2負	-	C2負
決勝戦	C6	14:50~	C4勝	-	D4勝
	D6		C4負	-	D4負
		16:00~	開会式		

- ゲーム時間は両日とも 6分 - 6分 - (5分) - 6分 - 6分 (インターバル1分)
- ユニフォームは Aチームが白 ベンチはオフィシャルに向かって右側
- ※1、※2 は、試合結果により決定する

第 2 2 回 中 部 ミ ニ バ ス ケ ッ ト ボ ー ル 新 人 戦 (男 子)



あブロック 1日目 2020年02月29日(土) 三朝総合スポーツセンター

1	羽合	A3 11:50	羽合 
2	河北		河北 

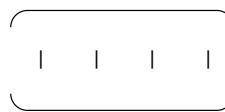
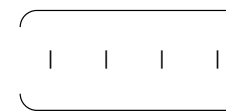

いブロック

3	東郷	A1 9:30	東郷	B3 11:50	北条	A5 14:10	泊OP
4	北条						
5	泊OP		北条		泊OP		東郷

うブロック

6	上小鴨	A2 10:40	上小鴨	A4 13:00	琴浦	A6 15:20	高城OP
7	琴浦						
8	高城OP		琴浦		高城OP		上小鴨

えブロック

9	三朝	B2 10:40	三朝	B4 13:00	小鴨	B6 15:20	西郷
10	小鴨						
11	西郷		小鴨		西郷		三朝

2日目 2020年03月01日(日) 三朝総合スポーツセンター

1位: 2位: 3位: 4位:

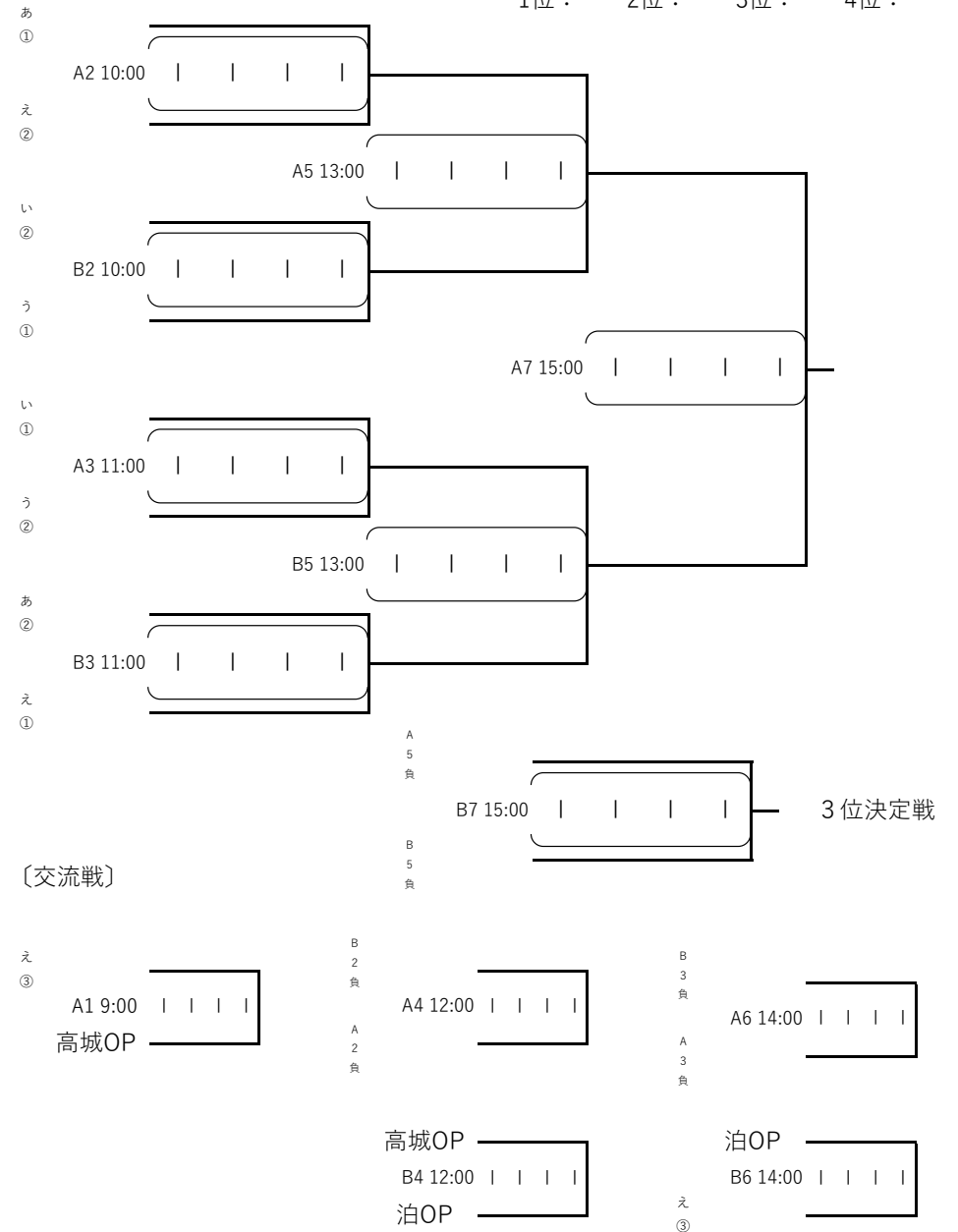

ユニフォームは、上側が白。ベンチはオフィシャルに向かって右側。

第 2 2 回 中 部 ミ ニ バ ス ケ ッ ト ボ ー ル 新 人 戦 (女 子)

あブロック

1日目 2020年02月29日(土)

あやめ池スポーツセンター

1	YSO	C1 9:30	YSO	C3 11:50	三朝	C5 14:10	高城OP
		三朝		高城OP		YSO	
2	三朝						
		三朝		高城OP		YSO	
		三朝		高城OP		YSO	
3	高城OP						
		三朝		高城OP		YSO	
		三朝		高城OP		YSO	

いブロック

4	上北条	C2 10:40	上北条	C4 13:00	東郷	C6 15:20	西郷
		東郷		西郷		上北条	
5	東郷						
		東郷		西郷		上北条	
		東郷		西郷		上北条	
6	西郷						
		東郷		西郷		上北条	
		東郷		西郷		上北条	

うブロック

7	成徳	D2 10:40	成徳	D4 13:00	羽合	D6 15:20	北栄
		羽合		北栄		成徳	
8	羽合						
		羽合		北栄		成徳	
		羽合		北栄		成徳	
9	北栄						
		羽合		北栄		成徳	
		羽合		北栄		成徳	

2日目 2020年03月01日(日)

あやめ池スポーツセンター

1位: 2位: 3位: 4位:

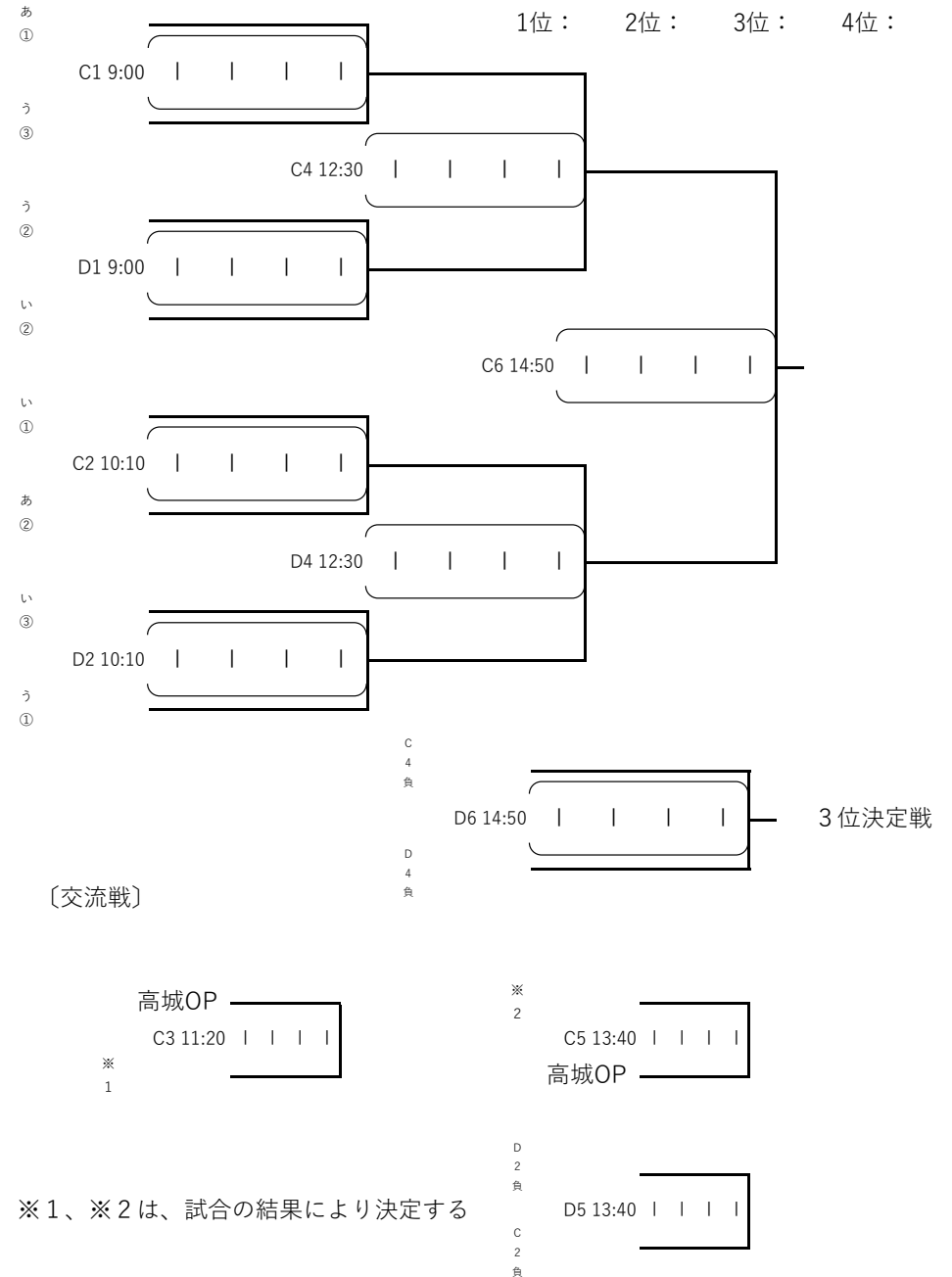

※1、※2は、試合の結果により決定する

ユニフォームは、上側が白。ベンチはオフィシャルに向かって右側。