

2020中部ミニバス特別大会



友情・ほほえみ・フェアプレー

令和2年 9月5日(土)、6日(日)

一般社団法人鳥取県バスケットボール協会
U12中部地区部会

2020中部ミニバス特別大会開催要項

- 1主催 (一社)鳥取県バスケットボール協会
- 2主幹 (一社)鳥取県バスケットボール協会U12部会中部地区部会
- 3期日 2020年9月5日(土)、6日(日)
- 4会場 あやめ池スポーツセンター 東郷小学校体育館
北栄町北条体育館 旧山守小学校
- 5参加資格 (一社)鳥取県バスケットボール協会に今年度登録しているチーム、および選手とし、かつ移籍選手については、2020年3月31日以前に移籍が完了した選手とする。
但し、これまで公式戦へエントリーされていない選手の移籍については参加を認める。
会場に入る者は、健康チェックシートの提出が必要である。
- 6参加料 1チーム 3,000円(大会当日)
- 7競技規則 (公財)日本ミニバスケットボール協会ミニバスケットボール競技規則、マンツーマンディフェンスの基準規則による。
※「延長戦」および「24秒/14秒リセット」の採用。更に次の特別規則を設ける。
①チーム構成は、コーチ・アシスタントコーチ・マネージャー・その他の各1名とし、選手8~15名とする。選手が7名以下および競技者登録が10名未満のチームは全員、競技者登録が10名以上のチームの選手が10名以上で登録しない場合はオープン参加とする。
②必要に応じてコートルールを適応する。
③第2クォーター以降の出場選手のチェックは、次クォーター開始1分前にする。
④ベンチでゲームの指揮を執る者は、(公財)日本バスケットボール協会に登録されたJBA公認コーチとし、コーチプレートを着用して行う。
- 8競技方法 ①予選リーグ、決勝トーナメントとする。
②予選リーグの順位決定は以下の通りとする。
1)勝率により決定する
2)2チームが同じ勝率の場合は、当該チーム間の勝者を上位とする。
3)3チーム以上が同じ勝率の場合は、当該チーム間の得失点差により順位を決定する。
4)上記 2)・3)で順位が決定しない場合は、全試合のゴールアベレージを算出し大のチームを上位とする。
・得失点差=総得点-総失点 大きいほうが上位
・アベレージ=総得点÷総失点 大きいほうが上位
③組み合わせ表の番号が若いチームが、オフィシャル席に向かって右側、ユニフォームカラーは原則として淡色とする。
④ベンチには、登録された選手及びチーム関係者以外は入れない。
- 9表彰 ・1位から4位のチームには賞状を授与する。(女子のみ)
・1位から4位のチームは、第45回中部ミニバスケットボール大会のシード権を与える。
- 10メンバー表 指定のフォームにてU12中部地区部会事務局へメールにて申込む。
申込期日 8月30日(日)
- 11運営担当 各会場とも参加チームにて分担協力して運営する

大会運営役員

会場	あやめ池		北条体育館		東郷小学校		旧山守小学校	
	1日目	2日目	1日目	2日目	1日目	2日目	1日目	2日目
競技チーム	女子	決勝	女子	交流	男子	決勝	男子	交流
会場責任者	田村		田中浩		宮本		藤井	
審判長	田中初		森本		林		木村	
コート責任者 TO主任	朝倉		澤田		米田		松岡	
記録報道								

- ・会場準備は、8:00～
- ・各会場、運営にあたっては全チームが協力しておこなう

2020中部ミニバス特別大会 対戦表 (男子)

1日目

旧山守小学体育館

あブロック

いブロック

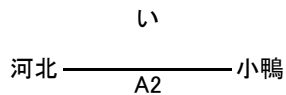
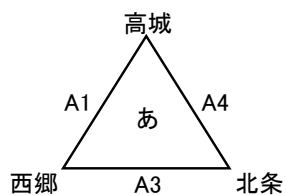

東郷小学校体育館

うブロック

えブロック

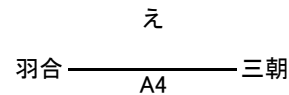
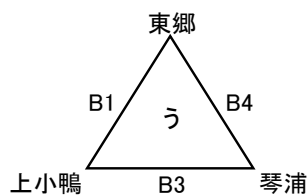

[1日目]

- ① 9:30~
- ② 10:50~
- ③ 12:10~
- ④ 14:00~

2日目

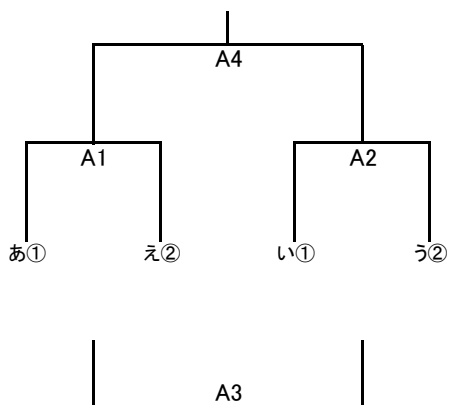

[2日目]

- ① 9:00~
- ② 10:20~
- ③ 13:00~
- ④ 14:20~

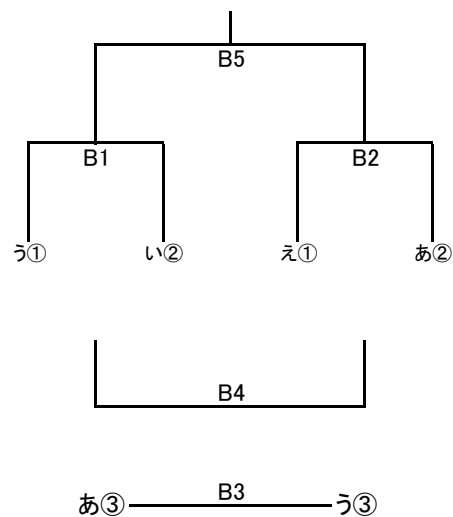

[2日目]

- ① 9:00~
- ② 10:20~
- ③ 11:40~
- ④ 13:00~
- ⑤ 14:20~

2020中部ミニバス特別大会 タイムテーブル（男子）

2020年9月5日(土)

Aコート:旧山守小学校体育館

Bコート:東郷小学校体育館

試合	時間	Aチーム	得点	Bチーム
A1	9:30~	高城	—	西郷
B1		東郷	—	上小鴨
A2	10:50~	河北	—	小鴨
B2		羽合	—	三朝
A3	12:10~	西郷	—	北条
B3		上小鴨	—	琴浦
A4	14:00~	北条	—	高城
B4		琴浦	—	東郷

2020年9月6日(日)

Aコート:

Bコート:

試合	時間	Aチーム	得点	Bチーム
A1	9:00~	あ①	—	え②
B1		う①	—	い②
A2	10:20~	い①	—	う②
B2		え①	—	あ②
	11:40~		—	
B3		あ③	—	う③
A3	13:00~	A1負	—	A2負
B4		B1負	—	B2負
A4	14:20~	A1勝	—	A2勝
B5		B1勝	—	B2勝

※ゲーム時間は 6分 - 6分 - (5分) - 6分 - 6分 (インターバル1分)
 ※ユニフォームは Aチームが白 ベンチはオフィシャルに向かって右側

2020中部ミニバス特別大会 対戦表 (女子)

1日目

北条体育館

あブロック

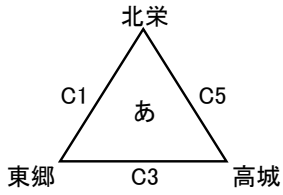

いブロック

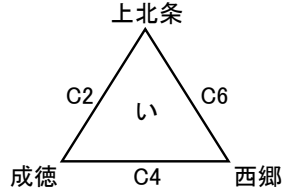

あやめ池

うブロック

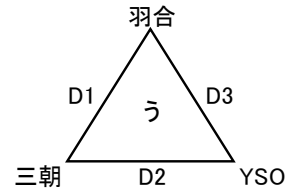

[1日目]

- ① 9:30~
- ② 10:40~
- ③ 11:50~
- ④ 13:00~
- ⑤ 14:10~
- ⑥ 15:20~

[1日目]

- ① 9:30~
- ② 11:00~
- ③ 12:30~

2日目

北条体育館

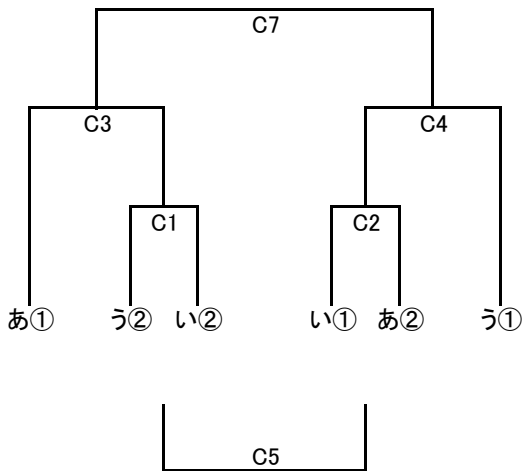

[2日目]

- ① 8:50~
- ② 10:00~
- ③ 11:10~
- ④ 12:20~
- ⑤ 13:30~
- ⑥ 14:40~
- ⑦ 15:50~
- 閉 16:50~

あやめ池

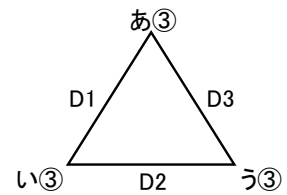

[2日目]

- ① 9:30~
- ② 11:00~
- ③ 12:30~
- 閉 13:30~

2020中部ミニバス特別大会 タイムテーブル（女子）

2020年9月5日（土） Cコート:北条体育館 Dコート:あやめ池

試合	時間	Aチーム	得点	Bチーム
C1	9:30~	北栄	—	東郷
D1		羽合	—	三朝
C2	10:40~	上北条	—	成徳
D2	11:00~	三朝	—	YSO
C3	11:50~	東郷	—	高城
D3	12:30~	YSO	—	羽合
C4	13:00~	成徳	—	西郷
C5	14:10~	高城	—	北栄
C6	15:20~	西郷	—	上北条

2020年9月6日（日） Cコート:北条体育館 Dコート:あやめ池

C・Dコート

試合	時間	Aチーム	得点	Bチーム
C1	8:50~	う②	—	い②
D1	9:30~	あ③	—	い③
C2	10:00~	い①	—	あ②
D2	11:00~	い③	—	う③
C3	11:10~	あ①	—	C1勝
D3	12:30~	う③	—	あ③
C4	12:20~	C2勝	—	う①
C5	13:30~	C1負	—	C2負
C6	14:40~	C3負	—	C4負
C7	15:50~	C3勝	—	D5勝
	16:50~	開 会 式		

※ゲーム時間は 6分 - 6分 - (5分) - 6分 - 6分 (インターバル1分)
 ※ユニフォームは Aチームが白 ベンチはオフィシャルに向かって右側

2020中部ミニバス特別大会 審判、TO、コミッショナー割当て (1日目)

《審判割・TO割一覧》

第1日目 令和2年9月5日(土)

会場		旧山守小学校体育館	東郷小学校体育館	北条体育館	あやめ池スポーツセンター		
コート		Aコート	Bコート	Cコート	Dコート		
第1試合 9:30~	試合	高城 — 西郷	東郷 — 上小鴨	☆ 北栄 — 東郷	☆ 羽合 — 三朝		
	TO	北条	琴浦	高城	YSO		
	審判	北条 ・ 小鴨	琴浦 ・ 三朝	上北条 ・ 西郷	派遣 ・ YSO		
	コミッショナー	河北	羽合	成徳	YSO		
第2試合 A・Bコート 10:50~ ☆Cコート 10:40~ ☆Dコート 11:00~	試合	河北 — 小鴨	羽合 — 三朝	☆ 上北条 — 成徳	☆ 三朝 — YSO		
	TO	高城	東郷	西郷	羽合		
	審判	高城 ・ 西郷	東郷 ・ 上小鴨	東郷 ・ 北栄	派遣 ・ 羽合		
	コミッショナー	北条	琴浦	高城	羽合		
第3試合 A・Bコート 12:10~ ☆Cコート 11:50~ ☆Dコート 12:30~	試合	西郷 — 北条	上小鴨 — 琴浦	☆ 東郷 — 高城	☆ YSO — 羽合		
	TO	河北	羽合	北栄	三朝		
	審判	河北 ・ 高城	羽合 ・ 東郷	成徳 ・ 上北条	派遣 ・ 三朝		
	コミッショナー	小鴨	三朝	西郷	三朝		
第4試合 A・Bコート 14:00~ ☆Cコート 13:00~	試合	北条 — 高城	琴浦 — 東郷	☆ 成徳 — 西郷	/		
	TO	小鴨	三朝	上北条			
	審判	小鴨 ・ 西郷	三朝 ・ 上小鴨	北栄 ・ 高城			
	コミッショナー	西郷	上小鴨	東郷			
第5試合 ☆Cコート14:10~	試合	/		☆ 高城 — 北栄			
	TO			東郷			
	審判			西郷 ・ 成徳			
	コミッショナー			上北条			
第6試合 ☆Cコート15:20~	試合			/		☆ 西郷 — 上北条	
	TO					成徳	
	審判					高城 ・ 東郷	
	コミッショナー					北栄	

(注) 試合時間は 6-(1)-6-(5)-6-(1)-6

審判員は、公認ワッペンとレフリースーツを必ず着用すること。 ☆印は、女子のゲーム。

原則として、帯同審判員の欠員は認めません。

当日の審判割は、審判長により変更する可能性があります。

2020中部ミニバス特別大会 審判、TO、コミッショナー割当て (2日目)

《審判割・TO割一覧》

第2日目 令和2年9月6日(日)

会場		会場未定		会場未定		北条体育館		あやめ池スポーツセンター											
コート		Aコート		Bコート		Cコート		Dコート											
第1試合 A・Bコート 9:00~ ☆Cコート 8:50~ ☆Dコート 9:30~	試合	あ①	－	え②	う①	－	い②	☆	う②	－	い②	☆	あ③	－	い③				
	TO																		
	審判						
	コミッショナー																		
第2試合 A・Bコート 10:20~ ☆Cコート 10:00~ ☆Dコート 11:00~	試合	い①	－	う②	え①	－	あ②	☆	い①	－	あ②	☆	い③	－	う③				
	TO																		
	審判						
	コミッショナー																		
第3試合 B3コート 10:50~ ☆Cコート 11:10~ ☆Dコート 12:30~	試合	/				あ③	－	う③	☆	あ①	－	C①勝	☆	う③	－	あ③			
	TO																		
	審判						
	コミッショナー																		
第4試合 A・Bコート13:00~ ☆Cコート 12:20~	試合	A①負	－	A②負	B①負	－	B②負	☆	C②勝	－	う①	/							
	TO																		
	審判	.			.				.										
	コミッショナー																		
第5試合 A・Bコート14:20~ ☆Cコート 13:30~	試合	A①勝	－	A②勝	B①勝	－	B②勝	☆	C①負	－	C②負	/							
	TO																		
	審判	.			.				.										
	コミッショナー																		
第6試合 ☆Cコート14:40~	試合	/						☆	C③負	－	C④負	/							
	TO																		
	審判							.			.								
	コミッショナー																		
第7試合 ☆Cコート15:50~	試合	/						☆	C③勝	－	D⑤勝	/							
	TO																		
	審判							.			.								
	コミッショナー																		

(注) 試合時間は 6-(1)-6-(5)-6-(1)-6

審判員は、公認ワッペンとレフリーカッターを必ず着用すること。 ☆印は、女子のゲーム。

原則として、帯同審判員の欠員は認めません。

当日の審判割は、審判長により変更する可能性があります。