

第45回中部ミニバスケットボール大会



友情・ほほえみ・フェアプレー

令和2年11月07日(土)、08日(日)、15日(日)

一般社団法人鳥取県バスケットボール協会
U12中部地区部会

第45回中部ミニバスケットボール大会 要項

1. 開催日
令和2年11月07日(土)
令和2年11月08日(日)
令和2年11月15日(日)※男子決勝及び3位決定戦
2. 会場
男子会場 旧山守小学校体育館、三朝総合スポーツセンター
女子会場 東郷小学校体育館、大栄ふれあい会館
15日会場 北栄町北条体育館
3. 競技規則
・2020年度日本ミニバスケットボール競技規則による
・マンツーマンコミッショナーを配置する
4. 主催
主管
(一社)鳥取県バスケットボール協会
(一社)鳥取県バスケットボール協会U12部会中部地区部会
5. 参加資格
・(一社)鳥取県バスケットボール協会及び(公財)日本バスケットボール協会に登録されたチーム・個人とする
・メンバーは1チーム8名以上とし、8名に満たないチームはオープン参加とする
・審判員を帯同していること
・ミニバスケットボールの精神である「友情、ほほえみ、フェアプレー」を理解したチームであること
・**選手、指導者、保護者がインテグリティの精神に則っていること**
選手、ベンチ及び応援ギャラリーから暴言、誹謗、中傷が出ないように周知徹底していること
・**ベンチで指揮を執る者は公認コーチライセンス保有者であること**
・**移籍選手はスプリング中部予選開催予定日までに手続きが完了している事**
6. 参加費
1チーム 4,000円
(大会1日目に徴収)
7. 参加申込
プレエントリーを事務局へ送る。後日U12中部地区部会規定のエントリーフォームに入力しメールにて事務局へ提出(10月23日(金)まで)
8. 申込締切
令和2年10月12日(月)
9. 組合せ
会議日
会議場
代表者会議にて決定する
令和2年10月14日(水) 18:30～
倉吉未来中心セミナールーム6
10. 保護責任
大会中の参加者の保護責任はチームにあり主管の負うところではない
11. その他
・本大会は 第45回鳥取県ミニバスケットボール優勝大会
兼 第21回鳥取県民スポーツレクリエーション祭 の
中部地区予選も兼ねており、上位チームは上記の大会へ
中部地区代表としてU12中部地区部会の推薦を受けることが出来る
推薦を受けた際には出場する責務を担うこと

・県優勝大会枠
男子合計 4枠
中部1位、中部2位、中部3位、中部4位

女子合計 4枠
中部1位、中部2位、中部3位、中部4位

※今年度は、東部・中部・西部それぞれ4チームずつの出場枠

- ・やむを得ず帯同審判員を出せないチームは速やかに各会場の審判長に申し出ること(エントリー時には欠席を受付けません)
- ・試合中、選手・ベンチ・応援ギャラリー等からの暴言、誹謗、中傷またはそれに類似した発言、行動には厳しく対応します
- ・SNS等ネット上への掲載、発言は個人あるいはチームを批判するような内容であってはなりません 写真にも注意を払って下さい
- ・**各チームには、コミッショナーを割り当てます**
- ・**1日目 17:30～スイコーにて2日目の打ち合わせをします(各チーム1名)**

第45回中部ミニバスケットボール大会役員

開催日 11月07日(土) (2日目役員は、1日目終了後に決定します)

会 場	旧山守小学校	三朝スポセン	東郷小学校	大栄ふれあい会館
競技チーム	男 子	男 子	女 子	女 子
会場責任者	藤 井	木 村	朝 倉	田 中
審判長	藤 村	宮 本	森 本	三 島
コート責任者	上小鴨	三 朝	YSO	成 徳
記 録	琴 浦	河 北	羽 合	西 郷
会場準備	8:00	8:00	8:00	8:00

(敬称略)

【大会役員の仕事】

〔会場責任者〕 ・閉会式の進行
 ・会場における総責任者

〔審判長〕 ・審判割
 ・試合のルール管理

〔コート責任者〕 ・スコアシートの管理
 ・コート備品等のチェック

〔記録〕 ・試合結果の集計
 ・掲載

カップ返還 男子 東郷
 女子 東郷

リーグ戦における順位決定のルール

- ①勝率により決定する。
- ②2チームが同じ勝率の場合は、当該チーム間の勝者を上位とする。
- ③3チームが同じ勝率の場合は、当該チーム間の得失点差により順位を決定する。
- ④上記②、③で順位が決定しない場合は、全試合のゴールアベレージを算出し、大のチームを上位とする。

得失点差＝総得点数－総失点数　　大きいほうが上位

ゴールアベレージ＝総得点÷総失点　　大きいほうが上位

中部ミニバスケットボール大会出場資格に関する特記事項

移籍選手の出場について、本年度4月1日以降に所属先チームを変更(移籍)した場合、スプリングカップ中部地区予選までに移籍手続きが完了している選手については出場を認める。スプリングカップ中部地区予選以降に移籍の手続きを行った選手は、今大会への出場は認めない。

鳥取県協会U12部会が定める移籍選手に関するガイドラインです。
移籍選手が所属しているチームは、このガイドラインを守って頂く必要があります。
宜しくお願いします。

鳥取県バスケットボール協会U12中部地区部会

第45回 鳥取県ミニバスケットボール優勝大会 出場チーム

〔男子〕

- ① 中部1位 _____
- ② 中部2位 _____
- ③ 中部3位 _____
- ④ 中部4位 _____

〔女子〕

- ① 中部1位 _____
- ② 中部2位 _____
- ③ 中部3位 _____
- ④ 中部4位 _____

2020中部ミニバスケットボール大会 審判、TO、コミッショナー割当て

《審判割・TO割一覧》

第1日目 令和2年11月7日(土)

会場		旧山守小学校体育館	三朝総合スポーツセンター	東郷小学校体育館	大栄ふれあい会館			
コート		Aコート	Bコート	Cコート	Dコート			
第1試合 9:30~	試合	上小鴨 - 高城	河北 - 三朝	☆ YSO - 上北条	☆ 西郷 - 成徳			
	TO	泊	西郷	羽合	北栄			
	審判	泊 ・ 羽合	北条 ・ 東郷	羽合 ・ 高城	派遣 ・ 北栄			
	コミッショナー	琴浦	西郷	三朝	北栄			
第2試合 A10:40~ B10:50~ ☆Cコート 10:40~ ☆Dコート 11:00~	試合	琴浦 - 羽合	東郷 - 北条	☆ 三朝 - 高城	☆ 北栄 - 西郷			
	TO	高城	河北	上北条	成徳			
	審判	高城 ・ 小鴨	河北 ・ 西郷	上北条 ・ 東郷	派遣 ・ 成徳			
	コミッショナー	上小鴨	三朝	YSO	成徳			
第3試合 A11:50~ B12:10~ ☆Cコート 11:50~ ☆Dコート 12:30~	試合	小鴨 - 上小鴨	三朝 - 西郷	☆ 東郷 - YSO	☆ 成徳 - 北栄			
	TO	羽合	東郷	高城	西郷			
	審判	羽合 ・ 琴浦	東郷 ・ 北条	高城 ・ 三朝	派遣 ・ 西郷			
	コミッショナー	泊	河北	羽合	西郷			
第4試合 A13:00~ B14:00~ ☆Cコート 13:00~	試合	泊OP - 琴浦	西郷 - 河北	☆ 羽合 - 三朝	/			
	TO	上小鴨	三朝	YSO				
	審判	上小鴨 ・ 高城	三朝 ・ 三朝	YSO ・ 上北条				
	コミッショナー	小鴨	東郷	東郷				
第5試合 Aコート 14:10~ ☆Cコート 14:10~	試合	高城 - 小鴨	/	☆ 上北条 - 東郷		/		
	TO	琴浦		三朝				
	審判	琴浦 ・ 泊		三朝 ・ 羽合				
	コミッショナー	羽合		高城				
第5試合 Aコート 15:20~ ☆Cコート 15:20~	試合	羽合 - 泊OP		/			☆ 高城 - 羽合	/
	TO	小鴨					東郷	
	審判	小鴨 ・ 上小鴨			東郷 ・ YSO			
	コミッショナー	高城			上北条			

(注) 試合時間は 6-(1)-6-(5)-6-(1)-6

審判員は、公認ワッペンとレフリーカッターを必ず着用すること。 ☆印は、女子のゲーム。

原則として、帯同審判員の欠員は認めません。

当日の審判割は、審判長により変更する可能性があります。

《審判割・TO割一覧》

第2日目 令和2年11月8日(日)

会場		旧山守小学校体育館	三朝総合スポーツセンター	東郷小学校体育館	大栄ふれあい会館		
コート		Aコート	Bコート	Cコート	Dコート		
第1試合 A・Bコート 9:00~ ☆Cコート 8:50~ ☆Dコート 9:30~	試合	あ① - う②	う① - あ②	☆ う② - い②	☆ あ③ - い③		
	TO	う③	え①	う①	う③		
	審判	う③ ・ え②	え① ・ い②	う① ・ い①	う③ ・ う③		
	コミッショナー	い①	い②	あ②	う③		
第2試合 A10:10~ B10:20~ ☆Cコート 10:00~ ☆Dコート 11:00~	試合	え② - い①	い② - え①	☆ い① - あ②	☆ い③ - う③		
	TO	う②	B1負	い②	あ③		
	審判	う② ・ あ①	B1負 ・ B1勝	い② ・ あ①	あ③ ・ あ③		
	コミッショナー	い③	B1勝	う②	あ③		
第3試合 A11:20~交流 B12:10~ ☆C 11:10~準決勝 ☆Dコート 12:30~	試合	泊OP - い③	B①負 - B②負	☆ あ① - C①勝	☆ う③ - あ③		
	TO	A2負	B1勝	あ②	い③		
	審判	A2負 ・ う③	B1勝 ・ B2勝	あ② ・ う①	い③ ・ い③		
	コミッショナー	A2勝	B2勝	い①	い③		
第4試合 A 12:20~準決勝 B 13:30~準決勝 ☆C 12:20~準決勝	試合	A①勝 - A②勝	B①勝 - B②勝	☆ C②勝 - う①	/		
	TO	泊	B2負	う②			
	審判	泊 ・ い③	B2負 ・ B1負	う② ・ い②			
	コミッショナー	う③	B1負	あ①			
第5試合 A 13:30~交流戦 ☆C 13:30~	試合	い③ - う③	/	☆ C①負 - C②負			
	TO	A2勝		C3勝			
	審判	A2勝 ・ A2負		C3勝 ・ C3負			
	コミッショナー	泊		C4勝			
第6試合 A 14:30~交流戦 ☆C 14:40~3位決定	試合	A①負 - A②負		/		☆ C③負 - C④負	
	TO	い③				C1負	
	審判	い③ ・ 泊				C1負 ・ C4勝	
	コミッショナー	A4勝				C2負	
第7試合 A 15:30~交流戦 ☆C 15:50~決勝戦	試合	う③ - 泊OP				/	☆ C③勝 - C④勝
	TO	A4勝					C4負
	審判	A4勝 ・ A1負			C4負 ・ C2負		
	コミッショナー	A1負			C1負		

(注) 試合時間は 6-(1)-6-(5)-6-(1)-6 交流戦 5-(1)-5-(3)-5-(1)-5

審判員は、公認ワッペンとレフリースタッフを必ず着用すること。 ☆印は、女子のゲーム。

原則として、帯同審判員の欠員は認めません。

当日の審判割は、審判長により変更する可能性があります。

2020中部ミニバスケットボール大会 アップ割当て

第1日目 令和 2年 11月7日(土)

会場	旧山守小学校体育館		三朝総合スポーツセンター		会場	東郷小学校体育館		大栄ふれあい会館	
コート	Aコート		Bコート		コート	Cコート		Dコート	
準備後～8:30	小鴨	泊	西郷	/	準備後～8:30	羽合	東郷	フリー	
8:30～9:00	琴浦	羽合	東郷		8:30～9:00	三朝	高城	北栄	
9:00～9:30	上小鴨	高城	河北		9:00～9:30	YSO	上北条	西郷	成徳
第1試合	/				第1試合	/			

第2日目 令和 2年 11月8日(日)

会場	旧山守小学校体育館		三朝総合スポーツセンター		会場	東郷小学校体育館		大栄ふれあい会館	
コート	Aコート		Bコート		コート	Cコート		Dコート	
8:00～8:30	え②	い①	い②	え①	C 準備後～8:25	あ①	う①	/	
8:30～9:00	あ①	う②	う①	あ②	C 8:25～8:50	い①	あ②		
第1試合	/				D 準備後～8:50				
					D 8:50～9:30			あ③	い③
					第1試合	/			

(注) 割り当て以外のチームは使用しないこと。

会場準備の状況により、会場責任者の判断で使用時間が変更になる場合があります。

《審判割・TO割一覧》

第3日目 令和2年11月15日(日)

会場		北条体育館	
コート		Aコート	
第1試合 (時間未定)	試合	A4負	B4負
	TO	-	
	審判	派遣	派遣
	コミッショナー		
第2試合 (時間未定)	試合	A4勝	B4勝
	TO	-	
	審判	派遣	派遣
	コミッショナー		

(注) 試合時間は 6-(1)-6-(5)-6-(1)-6

当日の審判割は、審判長により変更する可能性があります。

《アップ割一覧》

会場		北条体育館	
コート		Aコート	Bコート
(時間未定)		A4勝	B4勝
(時間未定)		A4負	B4負
第1試合			

(注) 割り当て以外のチームは使用しないこと。

会場準備の状況により、会場責任者の判断で使用時間が変更になる場合があります。

第45回中部ミニバスケットボール大会 対戦表 (男子)

1日目 旧山守小学体育館

あブロック

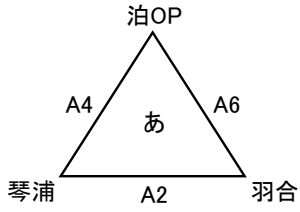

いブロック

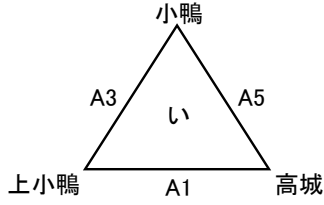

三朝総合スポーツセンター

うブロック

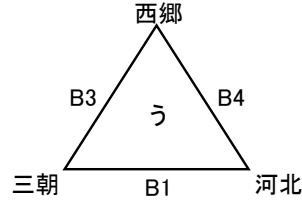

えブロック

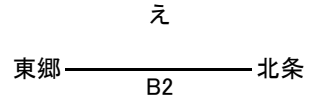

[1日目]

- ① 9:30~
- ② 10:40~
- ③ 11:50~
- ④ 13:00~
- ⑤ 14:10~
- ⑥ 15:20~

[1日目]

- ① 9:30~
- ② 10:50~
- ③ 12:10~
- ④ 14:00~

2日目

会場については、1日目終了後に決定
1日目3位チームの交流戦会場は、旧山守小学校になります。

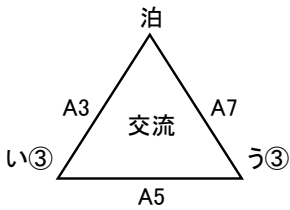
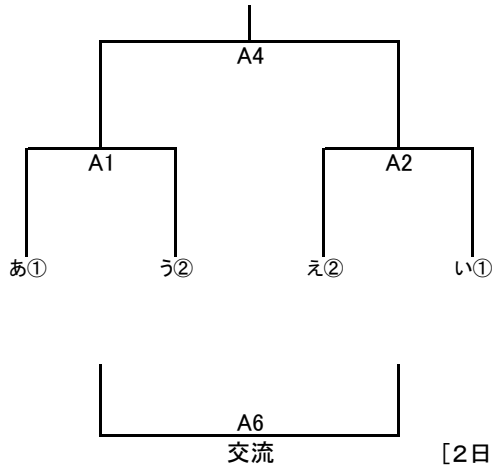

[2日目]

- ① 9:00~
- ② 10:10~
- ※ ③ 11:20~
- ④ 12:20~
- ※ ⑤ 13:30~
- ※ ⑥ 14:30~
- ※ ⑦ 15:30~
- ※...5分ゲーム

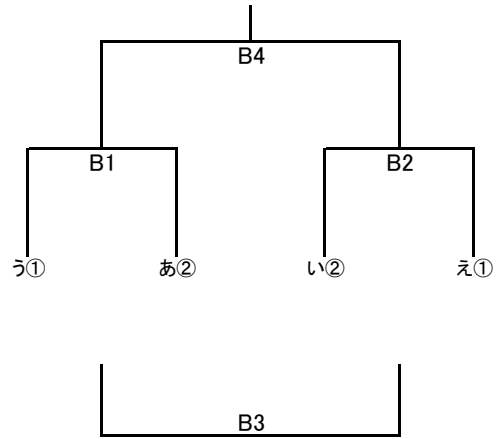

[2日目]

- ① 9:00~
- ② 10:20~
- ③ 12:10~
- ④ 13:30~

3日目 北条体育館

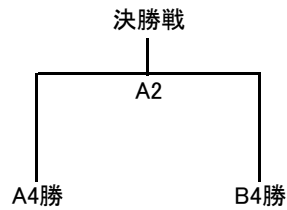
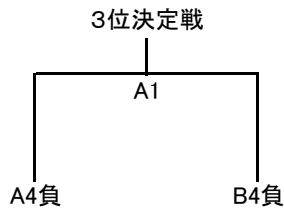

午前開催の場合

- 開場 8:00
- ① 9:30~
- ② 10:30~

午後開催の場合

- ① 14:00~
- ② 15:30~

第45回中部ミニバスケットボール大会 対戦表 (男子)

2020年11月7日(土)

Aコート:旧山守小学校体育館

Bコート:三朝総合スポーツセンター

試合	時間	Aチーム	得点	Bチーム
A1	9:30~	上小鴨	—	高城
B1	9:30~	三朝	—	河北
A2	10:40~	琴浦	—	羽合
B2	10:50~	東郷	—	北条
A3	11:50~	小鴨	—	上小鴨
B3	12:10~	西郷	—	三朝
A4	13:00~	泊OP	—	琴浦
B4	14:00~	河北	—	西郷
A5	14:10~	高城	—	小鴨
A6	15:20~	羽合	—	泊OP

2020年11月8日(日)

Aコート:

Bコート:

	試合	時間	Aチーム	得点	Bチーム
	A1	9:00~	あ①	—	う②
	B1	9:00~	う①	—	あ②
	A2	10:10~	え②	—	い①
	B2	10:20~	い②	—	え①
交流戦	A3	11:20~	泊	—	い③
	B3	12:10~	B1負	—	B2負
準決勝	A4	12:20~	A1勝	—	A2勝
準決勝	B4	13:30~	B1勝	—	B2勝
交流戦	A5	13:30~	い③	—	う③
交流戦	A6	14:30~	A1負	—	A2負
交流戦	A7	15:30~	う③	—	泊

2020年11月15日(日)

北条体育館

	試合	時間	Aチーム	得点	Bチーム
	A1	: ~	A4負	—	B4負
	A2	: ~	A4勝	—	B4勝

※ユニフォームは Aチームが白 ベンチはオフィシャルに向かって右側
 ※ゲーム時間は 6分 - 6分 - (5分) - 6分 - 6分 (インターバル1分)
 ※交流戦は 5分 - 5分 - (3分) - 5分 - 5分 (インターバル1分)

第45回中部ミニバスケットボール大会 対戦表 (女子)

1日目

東郷小学校体育館

あブロック

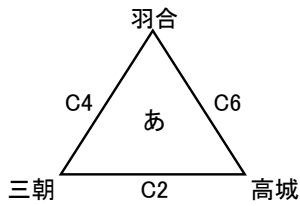

いブロック

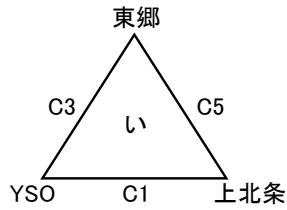

大栄ふれあい会館

うブロック

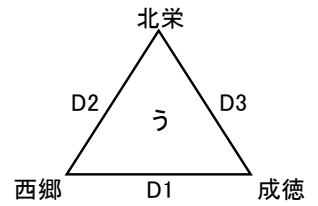

[1日目]

- ① 9:30~
- ② 10:40~
- ③ 11:50~
- ④ 13:00~
- ⑤ 14:10~
- ⑥ 15:20~

[1日目]

- ① 9:30~
- ② 11:00~
- ③ 12:30~

2日目

東郷小学校体育館

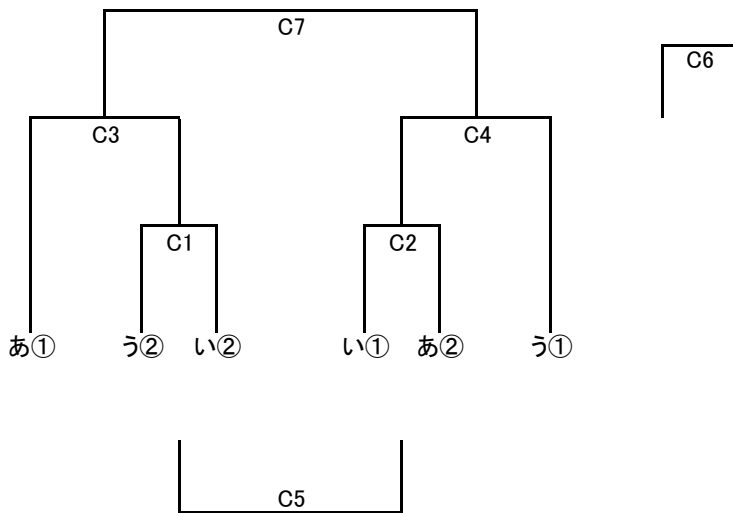

[2日目]

- ① 8:50~
- ② 10:00~
- ③ 11:10~
- ④ 12:20~
- ⑤ 13:30~
- ⑥ 14:40~
- ⑦ 15:50~
- 閉 16:50~

大栄ふれあい会館

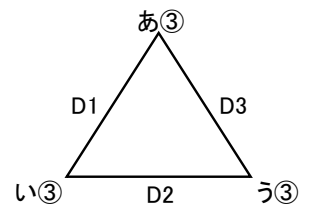

[2日目]

- ① 9:30~
- ② 11:00~
- ③ 12:30~
- 閉 13:30~

第45回中部ミニバスケットボール大会 対戦表 (女子)

2020年11月7日(土)

Cコート: 東郷小学校体育館

Dコート: 大栄ふれあい会館

試合	時間	Aチーム	得点	Bチーム
C1	9:30~	YSO	—	上北条
D1		西郷	—	成徳
C2	10:40~	三朝	—	高城
D2	11:00~	北栄	—	西郷
C3	11:50~	東郷	—	YSO
D3	12:30~	成徳	—	北栄
C4	13:00~	羽合	—	三朝
C5	14:10~	上北条	—	東郷
C6	15:20~	高城	—	羽合

2020年11月8日(日)

Cコート: 東郷小学校体育館

Dコート: 大栄ふれあい会館

C・Dコート

試合	時間	Aチーム	得点	Bチーム
C1	8:50~	う②	—	い②
D1	9:30~	あ③	—	い③
C2	10:00~	い①	—	あ②
D2	11:00~	い③	—	う③
C3	11:10~	あ①	—	C1勝
D3	12:30~	う③	—	あ③
C4	12:20~	C2勝	—	う①
C5	13:30~	C1負	—	C2負
C6	14:40~	C3負	—	C4負
C7	15:50~	C3勝	—	D4勝
	16:50~	開 会 式		

※ゲーム時間は 6分 - 6分 - (5分) - 6分 - 6分 (インターバル1分)

※ユニフォームは Aチームが白 ベンチはオフィシャルに向かって右側



〒682-0023 倉吉市山根645-2
TEL (0858)27-1611 FAX 0120-55-4121
営業時間 AM8:30~PM5:30
定休日 日曜・祝祭日
(プログラムの作成協力)