

# スプリングカップ35中部地区予選会



がんばろう！日本

バスケットボールにできること——  
東日本巨大地震【復旧・復興】応援サイト



みんなにメッセージが届きますように！  
携帯版は <http://m.hoophope.org/>

友情・ほほえみ・フェアプレー



<http://www.hoophope.org/>

平成23年 6月11日(土)、12日(日)

鳥取県中部ミニバスケットボール連盟

# スプリングカップ35中部地区予選会 要項

1. 開催日 平成23年6月11日(土)  
平成23年6月12日(日)
2. 会場 三朝総合スポーツセンター  
あやめ池スポーツセンター
3. ルール 2011年度日本ミニバスケットボール競技規則による
4. 主催主管 鳥取県中部ミニバスケットボール連盟
5. 参加資格 (1)平成23年度鳥取県中部ミニバスケットボール連盟へ登録しているチーム  
(2)メンバーは1チーム10名以上とし、10名に満たないチームはオープン参加とする  
(3)ミニバスケットボールの精神である「友情、ほほえみ、フェアプレー」を理解したチームであること  
(4)選手は小学生であること
6. 参加費 **1チーム 3,000円**  
(代表者会議にて徴収)
7. 参加申込 中部ミニバス連盟規定のエントリーフォームに入力し  
メールにて事務局へ申し込む
8. 申込締切 **平成23年5月22日(日)**
9. 組合せ  
会議日 **平成23年5月24日(火) 18:30～**  
会議場 **倉吉未来中心 セミナールーム5**
10. 保護責任 大会中の参加者の保護責任はチームにあり主管の負うところではない
11. その他
  - ・今大会の上位チームは、6月25日、26日に中部地区にて開催される県交歓大会の出場推薦を受けることができる
  - ・やむを得ず帯同審判員を出せないチームは速やかに各会場の審判長に申し出ること
  - ・各会場とも車の駐車マナー、ゴミ、施設備品の破損等に注意すること
  - ・終了後の各会場の最終チェックは担当者のチームにて行なう
12. アップ

8:25～8:40	Aコート 河北・西郷	Bコート 高城・関金
8:40～8:55	Aコート 上灘・泊	Bコート 北条
B1	前半 小鴨・上小鴨	後半 羽合・三朝
8:25～8:40	Cコート 大栄・北条	Dコート 小鴨・上北条
8:40～8:55	Cコート 東郷・泊	Dコート 上小鴨・西郷

スプリングカップ35中部地区予選会役員

開催日	6月11日(土)、12日(日)	
会場	三朝スポーツセンター	あやめ池
競技チーム	男 子	女 子
大会長	新 川	浜 根
会場責任者	三 好	田 村
審判長	戸 羽	森 本
記録報道	西 谷	田中浩一
選手宣誓	上 小 鴨	東 郷
会場準備	8:00~	8:00~

(敬称略)

【大会役員の役割】

〔大会長〕 ・中部ミニバスケットボール連盟代表

〔会場責任者〕 ・開閉会式の進行  
・会場における総責任者

〔審判長〕 ・審判割  
・試合のルール管理

〔記録報道〕 ・各試合記録の確認  
・試合結果の掲示

オフィシャルセット 三朝スポセン 高城 ・ 小鴨  
あやめ池 東郷 ・ 社

カップ返還 男子 泊 女子 成徳

# スプリングカップ35中部地区予選会(男子) 1日目

平成23年06月11日(土)

三朝スポーツセンター

## 【Aブロック】

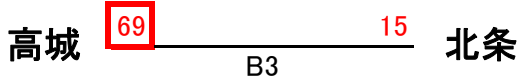

## 【Bブロック】

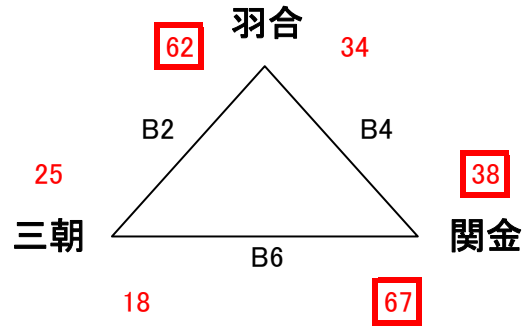

## 【Cブロック】

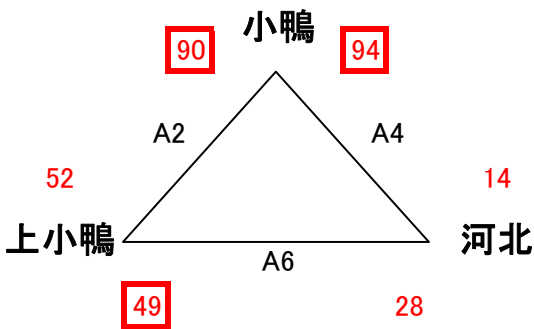

## 【Dブロック】

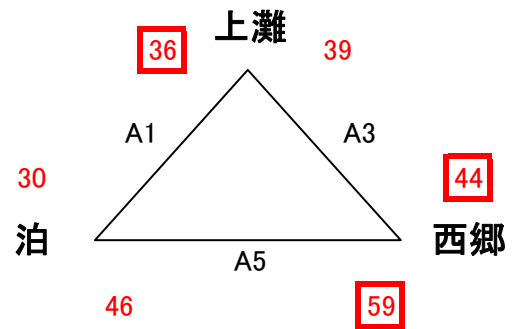

## タイムテーブル(男子)

### A・Bコート

試合	時間	Aチーム	得点	前半		得点	Bチーム	TO審判
				前半	後半			
	9:00~	開会式						
A1	9:30~	上灘	36	11	-	12	泊	別紙参照
B1					-	18	30	
A2	10:40~	小鴨	90	41	-	23	上小鴨	
B2		羽合	62	36	-	10	三朝	
A3	11:50~	西郷	44	25	-	16	上灘	
B3		高城	69	45	-	5	北条	
A4	13:00~	河北	14	0	-	38	小鴨	
B4		関金	38	15	-	19	羽合	
A5	14:10~	泊	46	21	-	21	西郷	
B5					-	38	59	
A6	15:20~	上小鴨	49	29	-	10	河北	
B6		三朝	18	10	-	18	関金	
				8	-	33		
					-	34		

※ゲーム時間は 6分 - 6分 - 5分 - 6分 - 6分

※ユニフォームは Aチームが白 ベンチはオフィシャルに向かって右側

※記載のTO審判は予定であり、最終決定は当日の審判長判断による

# スプリングカップ35中部地区予選会(男子) 2日目

平成23年06月12日(日) 三朝スポーツセンター

1位 高城 2位 西郷 3位 羽合 4位 関金

[決勝トーナメント]

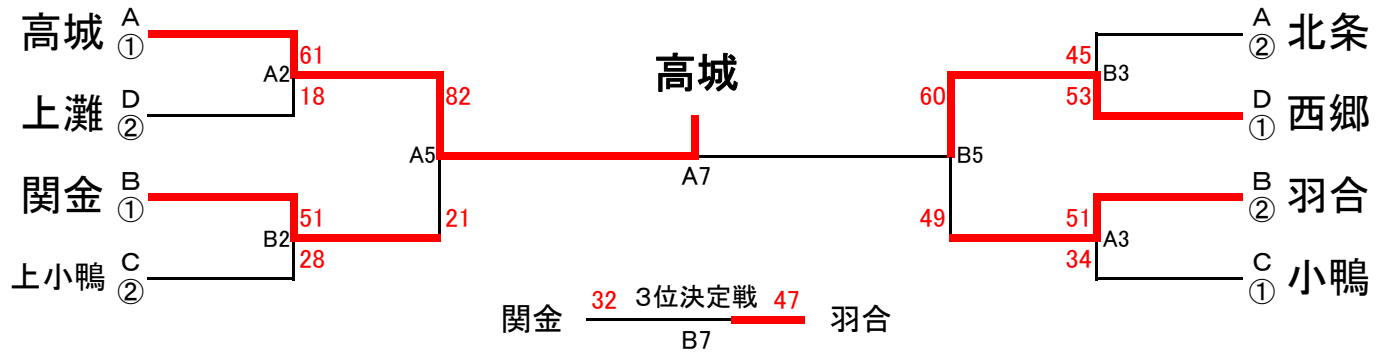

[交流戦]

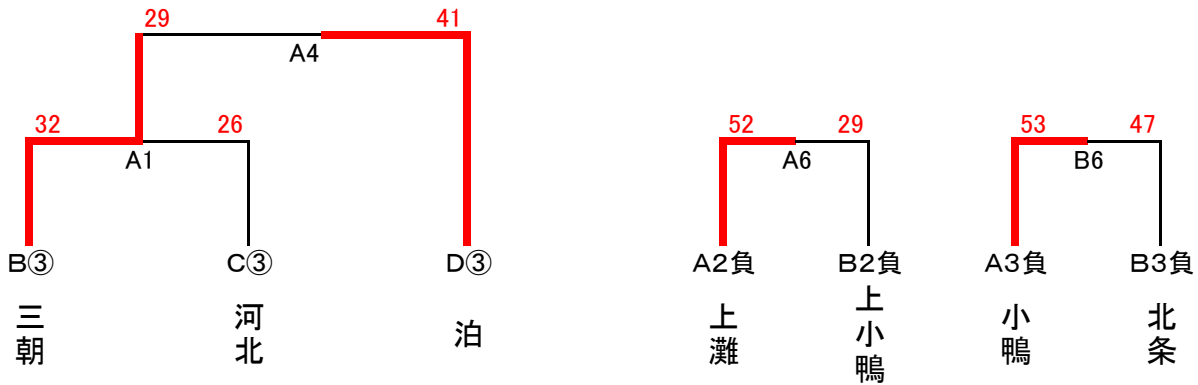

2日目

【タイムテーブル】

ゲーム	時間	Aチーム	得点	前半 後半		得点	Bチーム	TO
A1	8:40~	三朝	32	15	-	16	河北	別紙参照
B1				17	-	10		
A2	9:40~	高城	61	32	-	5	上灘	
B2		関金	51	29	-	13	上小鴨	
A3	10:50~	小鴨	34	19	-	27	羽合	
B3		西郷	53	15	-	24	北条	
A4	12:00~	三朝	29	8	-	32	泊	
B4				21	-	9		
A5	13:00~	高城	72	53	-	8	関金	
B5		羽合	49	19	-	13	西郷	
A6	14:10~	上灘	52	24	-	14	上小鴨	
B6		小鴨	56	28	-	15	北条	
A7	15:10~	高城	77	41	-	14	西郷	
B7		関金	32	36	-	21	羽合	
	終了後	閉会式						

※ゲーム時間は 決勝T 6-6-5-6-6 交流T 5-5-3-5-5

※ユニフォームは Aチームが白 ベンチはオフィシャルに向かって右側

※記載のTO審判は予定であり、最終決定は当日の審判長判断による

# スプリングカップ35中部地区予選会(女子) 1日目

平成23年06月11日(土) あやめ池スポーツセンター

## 【Eブロック】

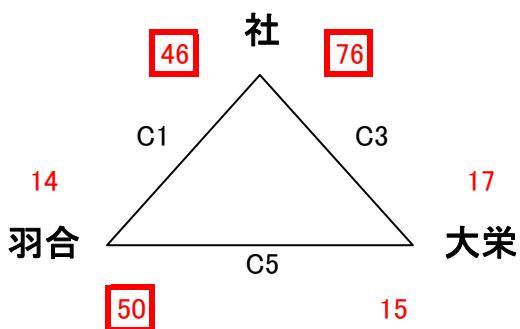

## 【Fブロック】

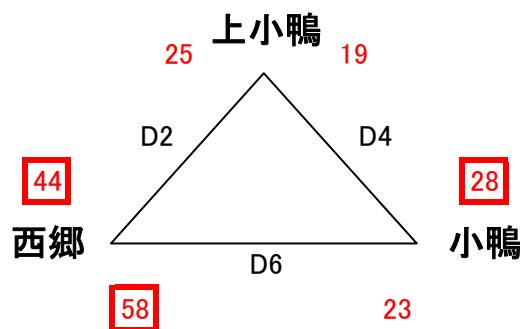

## 【Gブロック】

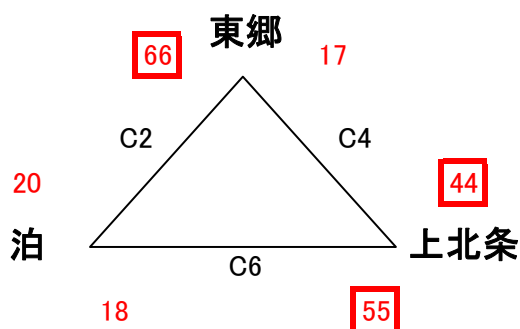

## 【Hブロック】

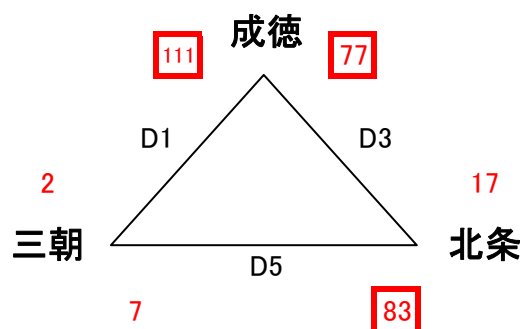

## タイムテーブル(女子)

### C・Dコート

試合	時間	Aチーム	得点	前半		得点	Bチーム	TO審判
				前半	後半			
	9:00~	開会式						
C1	9:30~	社	46	31	-	8	14	羽合
D1		成徳	111	79	-	0	2	三朝
C2	10:40~	東郷	66	24	-	9	20	泊
D2		上小鴨	25	13	-	23	44	西郷
C3	11:50~	大栄	17	4	-	42	76	社
D3		北条	17	4	-	50	77	成徳
C4	13:00~	上北条	44	22	-	15	17	東郷
D4		小鴨	28	9	-	17	19	上小鴨
C5	14:10~	羽合	50	32	-	8	15	大栄
D5		三朝	7	2	-	41	83	北条
C6	15:20~	泊	18	8	-	32	55	上北条
D6		西郷	58	10	-	23	23	小鴨

別紙参照

※ゲーム時間は 6分 - 6分 - 5分 - 6分 - 6分

※ユニフォームは Aチームが白 ベンチはオフィシャルに向かって右側

※記載のTO審判は予定であり、最終決定は当日の審判長判断による

# スプリングカップ35中部地区予選会(女子) 2日目

平成23年06月12日(日) あやめ池スポーツセンター

1位 社 2位 上北条 3位 東郷 4位 成徳

[決勝トーナメント]

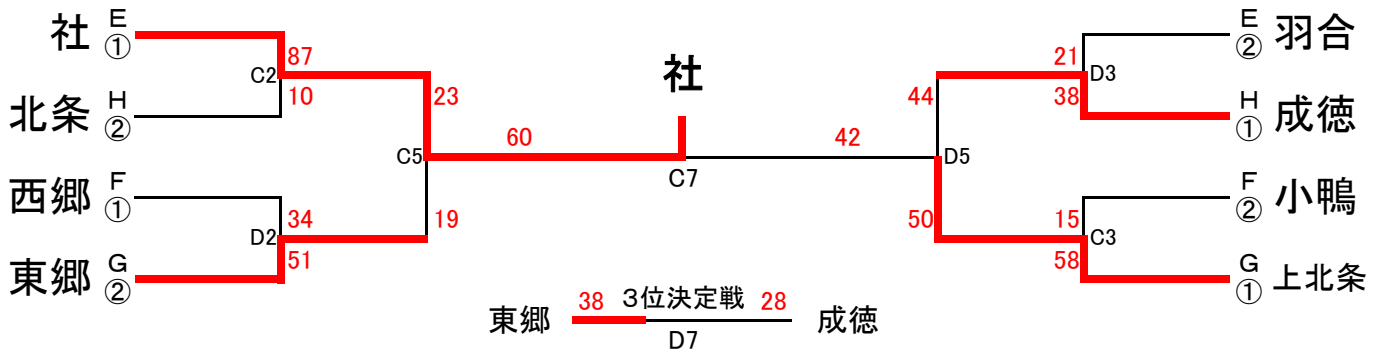

[交流戦]

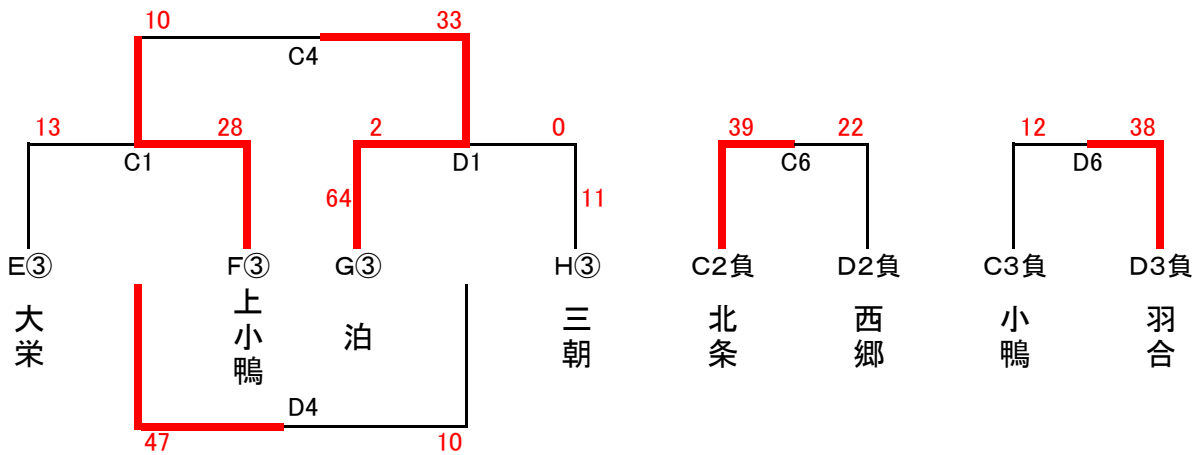

2日目

【タイムテーブル】

ゲーム	時間	Aチーム	得点	前半 後半		得点	Bチーム	TO	
C1	8:40~	大栄	13	3 10	-	15 13	28	上小鴨	
D1		泊	2(64)	38 26	-	2 9	0(11)	三朝	
C2	9:40~	社	87	39 48	-	4 6	10	北条	
D2		西郷	34	12 22	-	26 25	51	東郷	
C3	10:50~	上北条	58	24 34	-	12 3	15	小鴨	
D3		成徳	38	16 22	-	13 8	21	羽合	
C4	12:00~	上小鴨	10	6 4	-	22 11	33	泊	
D4		大栄	47	32 15	-	4 6	10	三朝	
C5	13:00~	社	23	8 15	-	9 10	19	東郷	
D5		上北条	50	26 24	-	33 11	44	成徳	
C6	14:10~	北条	39	14 25	-	12 10	22	西郷	
D6		小鴨	12	4 8	-	23 15	38	羽合	
C7	15:10~	社	60	32 28	-	15 27	42	上北条	
D7		東郷	38	20 18	-	20 8	28	成徳	
	終了後	閉会式							

別紙参照

※ゲーム時間は 決勝T 6-6-5-6-6 交流T 5-5-3-5-5

※ユニフォームは Aチームが白 ベンチはオフィシャルに向かって右側

※記載のTO審判は予定であり、最終決定は当日の審判長判断による

# スプリングカップ35中部地区予選 審判割

## 1日目

男子会場 三朝スポセン

コート		Aコート	Bコート
第1試合 9:30~	試合 TO 審判	上灘 — 泊 関金 高城 北条	—
第2試合 10:40~	試合 TO 審判	小鴨 — 上小鴨 泊 上灘 泊	羽合 — 三朝 河北 関金 西郷
第3試合 11:50~	試合 TO 審判	西郷 — 上灘 上小鴨 小鴨 上小鴨	高城 — 北条 三朝 羽合 三朝
第4試合 13:00~	試合 TO 審判	河北 — 小鴨 上灘 西郷 上灘	関金 — 羽合 北条 高城 北条
第5試合 14:10~	試合 TO 審判	泊 — 西郷 小鴨 河北 小鴨	—
第6試合 15:20~	試合 TO 審判	上小鴨 — 河北 西郷 泊 西郷	三朝 — 関金 羽合 上灘 羽合

女子会場 あやめ池スポセン

コート		Cコート	Dコート
第1試合 9:30~	試合 TO 審判	社 — 羽合 小鴨 西郷 小鴨	成徳 — 三朝 上北条 泊 上北条
第2試合 10:40~	試合 TO 審判	東郷 — 泊 羽合 社 羽合	上小鴨 — 西郷 三朝 成徳 三朝
第3試合 11:50~	試合 TO 審判	大栄 — 社 泊 東郷 泊	北条 — 成徳 西郷 上小鴨 西郷
第4試合 13:00~	試合 TO 審判	上北条 — 東郷 社 大栄 社	小鴨 — 上小鴨 成徳 北条 成徳
第5試合 14:10~	試合 TO 審判	羽合 — 大栄 東郷 上北条 東郷	三朝 — 北条 上小鴨 小鴨 上小鴨
第6試合 15:20~	試合 TO 審判	泊 — 上北条 大栄 羽合 大栄	西郷 — 小鴨 北条 三朝 北条



# スプリングカップ35中部地区予選 審判割

## 2日目

男子会場 三朝スポセン

コート		Aコート		Bコート	
第1試合	試合 TO 審判	B組3位	— C組3位 A3	—	
第2試合	試合 TO 審判	C組1位	B組2位	B組1位	— C組2位 A1負け
第3試合	試合 TO 審判	A組1位	D組2位	D組1位	A組2位
第4試合	試合 TO 審判	B組3位	C組3位	D組1位	— A組2位 B2負け
第5試合	試合 TO 審判	A組1位	D組2位	B組1位	C組2位
第6試合	試合 TO 審判	A1勝ち	— D組3位 A3負け	—	
第7試合	試合 TO 審判	C組1位	B組2位	A3勝ち	— B3勝ち A4負け
第8試合	試合 TO 審判	A2勝ち	B2勝ち	A3負け	B3負け
第9試合	試合 TO 審判	A4勝ち	A4負け	A3負け	— B3負け B5負け
第10試合	試合 TO 審判	A2負け	— B2負け A5負け	A3勝ち	B3勝ち
第11試合	試合 TO 審判	A2勝ち	B2勝ち	A3勝ち	B3勝ち
第12試合	試合 TO 審判	A5勝ち	— B5勝ち A6負け	A5負け	— B5負け B6負け
		指名審判員	指名審判員	指名審判員	指名審判員

女子会場 あやめ池スポセン

コート		Cコート		Dコート	
第1試合	試合 TO 審判	E組3位	— F組3位 C3	G組3位	— H組3位 D3
第2試合	試合 TO 審判	G組1位	F組2位	H組1位	E組2位
第3試合	試合 TO 審判	E組1位	H組2位	F組1位	— G組2位 C1負け
第4試合	試合 TO 審判	E組3位	F組3位	G組3位	H組3位
第5試合	試合 TO 審判	G組1位	F組2位	H組1位	— E組2位 D2負け
第6試合	試合 TO 審判	E組1位	H組2位	F組1位	G組2位
第7試合	試合 TO 審判	C1勝ち	— D1勝ち C3負け	C1負け	— D1負け D3負け
第8試合	試合 TO 審判	G組1位	F組2位	H組1位	E組2位
第9試合	試合 TO 審判	C2勝ち	— D2勝ち C4勝ち	C3勝ち	— D3勝ち C4負け
第10試合	試合 TO 審判	C4勝ち	C4負け	D4勝ち	D4負け
第11試合	試合 TO 審判	C2負け	— D2負け C5負け	C3負け	— D3負け D5負け
第12試合	試合 TO 審判	C2勝ち	D2勝ち	C3勝ち	D3勝ち
第13試合	試合 TO 審判	C5勝ち	— D5勝ち C6負け	C5負け	— D5負け D6負け
		指名審判員	指名審判員	指名審判員	指名審判員