

第35回中部ミニバスケットボール大会



友情・ほほえみ・フェアプレー

平成22年11月06日(土)、11月07日(日)

鳥取県中部ミニバスケットボール連盟

第35回中部ミニバスケットボール大会 要項

1. 開催日 平成22年11月06日(土)
平成22年11月07日(日)
2. 会場 三朝総合スポーツセンター 1日目、2日目
あやめ池スポーツセンター 1日目
羽合小学校 2日目
3. ルール 2010年度日本ミニバスケットボール競技規則による
4. 主催主管 鳥取県中部ミニバスケットボール連盟
5. 参加資格 (1)平成22年度鳥取県ミニバスケットボール連盟へ登録しているチーム
(2)メンバーは1チーム10名以上とし、10名に満たないチームはオープン参加とする
(3)ミニバスケットボールの精神である「友情、ほほえみ、フェアプレー」を理解したチームであること
(4)選手は小学生であること
6. 参加費 1チーム 3,000円
(代表者会議にて徴収)
7. 参加申込 中部ミニバス連盟規定のエントリーフォームに入力し
メールにて事務局へ申し込む
8. 申込締切 **平成22年10月20日(水)**
9. 組合せ
会議日
会議場 代表者会議にて決定する
平成22年10月23日(土) 18:30～
倉吉未来中心 セミナー4
10. 保護責任 大会中の参加者の保護責任はチームにあり主管の負うところではない
11. その他
 - ・本大会は 第35回鳥取県ミニバスケットボール優勝大会 兼 第11回鳥取県民スポーツレクリエーション祭 の中部地区予選も兼ねており、代表チームは上記の大会へ中部地区代表として出場する責務を担うこと
 - ・出場枠 男子 9 郡代表① 市代表① 開催地枠①
中部代表④③②① 日野枠① 境港枠①
女子 10 優勝枠① 郡代表① 市代表① 開催地枠①
中部代表④③②① 日野枠① 境港枠①
 - ・2日目 A2,B2,C3,D3 の抽選は、2日目の朝に各会場にて行なう
 - ・やむを得ず帯同審判員を出せないチームは速やかに各会場の審判長に申し出ること

第35回中部ミニバスケットボール大会役員

開催日	11月06日(土)		11月07日(日)	
会場	三朝スポセン	あやめ池	三朝スポセン	羽合小学校
競技チーム	市	郡	男子	女子
大会長	新川	浜根	浜根	新川
会場責任者	山脇	坂根	坂根	山脇
審判長	伊賀	田中一彦	田中一彦	伊賀
コート責任者	西村	岡本	岡本	西村
選手宣誓	成徳(女子)	北条(男子)	/	/
会場準備	8:00~	8:00~	8:00~	8:00~

(敬称略)

【大会役員の仕事】

〔大会長〕 ・中部ミニバスケットボール連盟代表

〔会場責任者〕 ・開閉会式の進行
・会場における総責任者

〔審判長〕 ・審判割
・試合のルール管理

〔コート責任者〕 ・オフィシャルの手配準備
・試合開始時間の管理
・コートの安全確認

カップ返還	男子	倉吉市	高城	東伯郡	羽合
	女子	倉吉市	上北条	東伯郡	羽合

第35回中部ミニバスケットボール大会 倉吉市組合せ

会場 1日目 三朝スポーツセンター

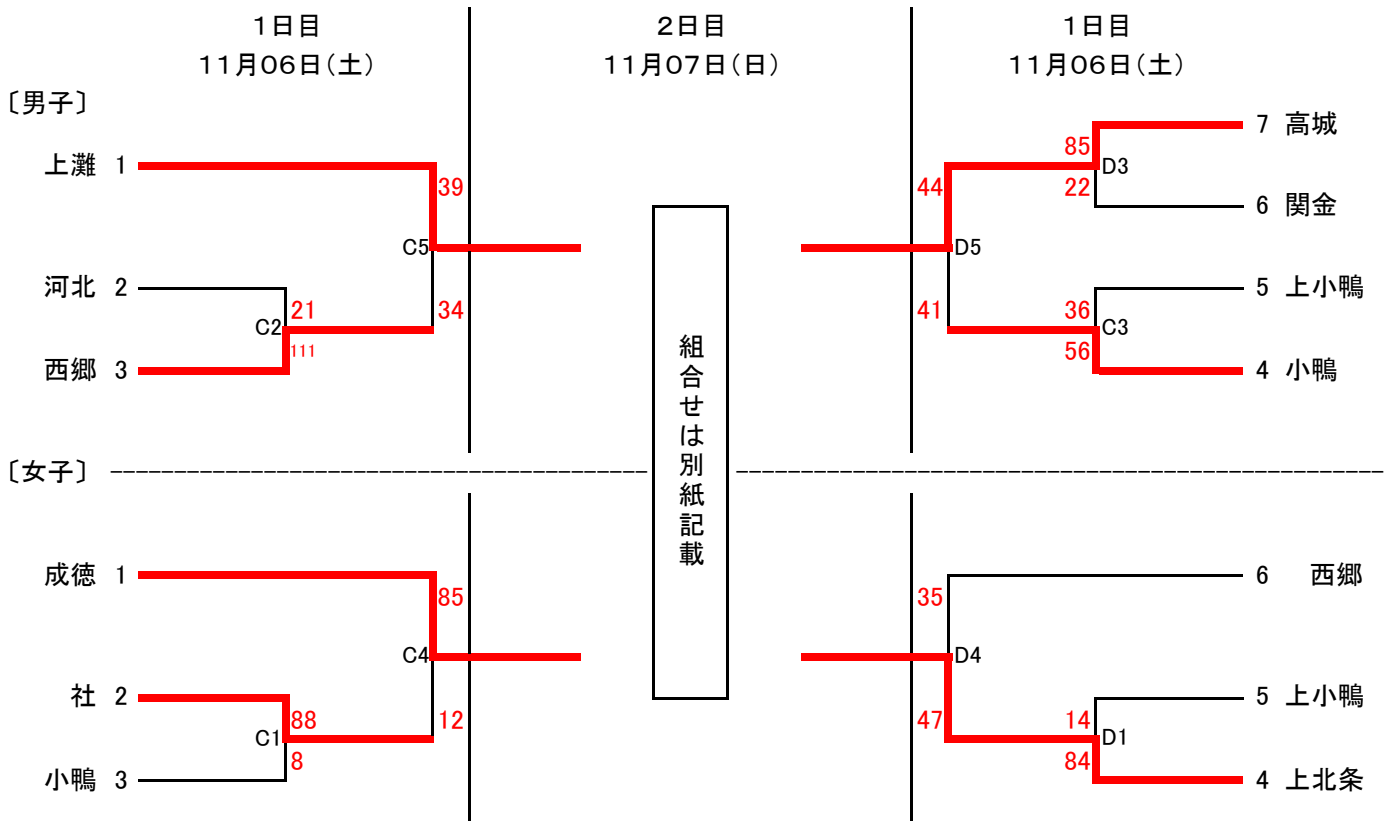

※番号の小さい方が 白 Aチーム ベンチはオフィシャルに向かって右側※

1日目 【タイムテーブル】

ゲーム	時間	Aチーム	得点	前半	後半	得点	Bチーム	TO
	9:00~	開会式						
C1☆	9:30~	社	88	48	-	2	小鴨	成徳
D1☆		上北条	84	50	-	4	上小鴨	西郷(女)
C2	10:40~	河北	21	11	-	69	西郷	上灘
D2				10	-	42		
C3	11:50~	小鴨	56	46	-	13	上小鴨	河北
D3		関金	22	15	-	23	高城	上北条
C4☆	13:00~	成徳	85	50	-	4	社	小鴨(男)
D4☆		上北条	47	35	-	8		
C5	14:10~	上灘	39	26	-	18	西郷	社
D5		小鴨	41	13	-	16		

審判員については当日発表

☆印は女子の試合

ウォーミングアップについて

8:20~ Cコート 河北(男子)・西郷(男子)

8:40~ Cコート 社(女子)・小鴨(女子) Dコート 上北条(女子)・上小鴨(女子)

D2コート 前半 小鴨(男子)・上小鴨(男子) 後半 関金(男子)・高城(男子)

第35回中部ミニバスケットボール大会 東伯郡組合せ

会場 1日目 あやめ池スポーツセンター

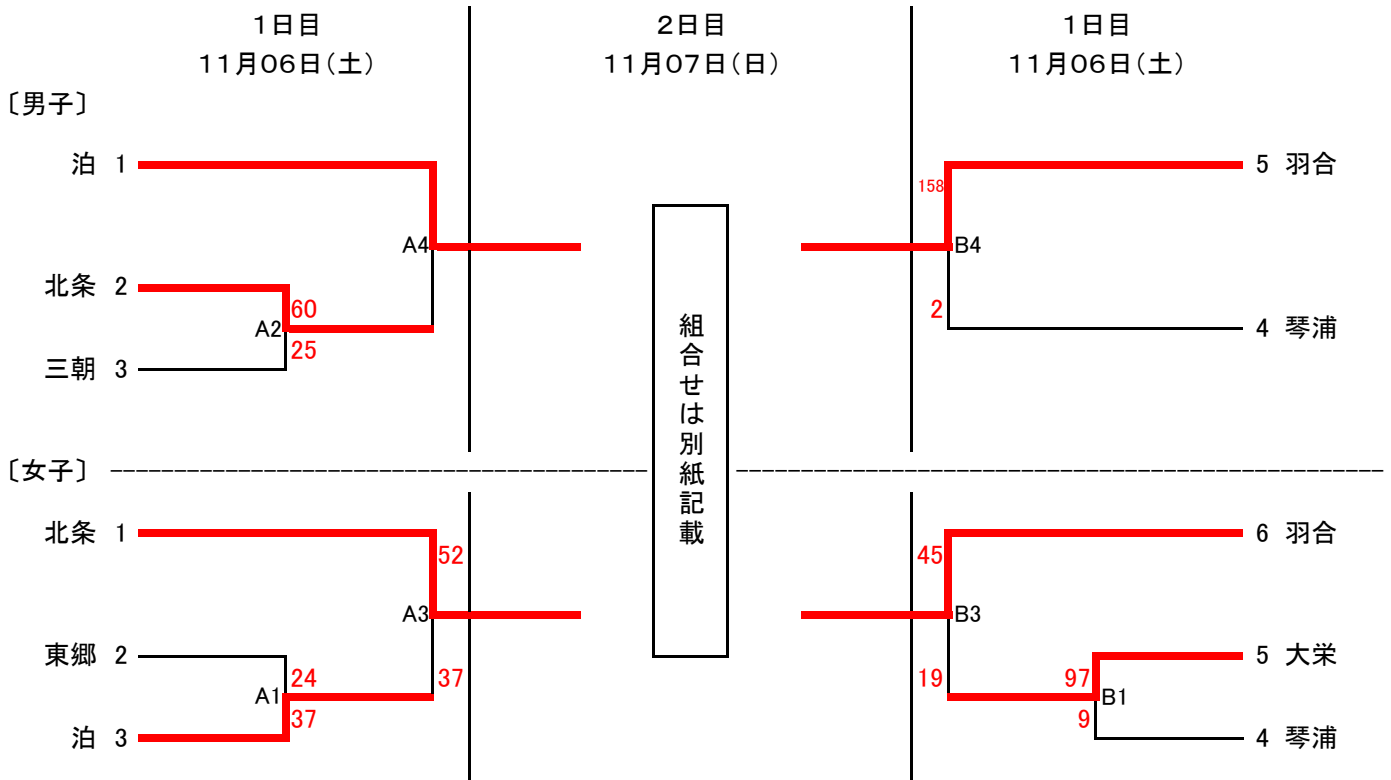

※番号の小さい方が 白 Aチーム ベンチはオフィシャルに向かって右側※

1日目 【タイムテーブル】

ゲーム	時間	Aチーム	得点	前半	後半	得点	Bチーム	TO
	9:00~	開会式						
A1☆	9:30~	東郷	24	16	-	14	泊	北条
B1☆		琴浦	9	1	-	45	大栄	羽合(女)
A2	10:40~	北条	60	25	-	18	三朝	泊(男)
B2				35	-	7		
A3☆	11:50~	北条	52	24	-	14	泊	三朝
B3☆		大栄	19	11	-	17	羽合	北条(男)
A4	13:00~	泊	101	64	-	11	北条	東郷
B4		琴浦	2	0	-	88	羽合	大栄
						26		
						70		

審判員については当日発表

☆印は女子の試合

ウォーミングアップについて

8:20~ Aコート 北条(男子)・三朝(男子)

8:40~ Aコート 東郷(女子)・泊(女子) Bコート 琴浦(女子)・大栄(女子)

第2試合 Bコート の使用については、朝のミーティングにて決定

第35回中部ミニバスケットボール大会 2日目組合せ(男子)

会場 三朝スポーツセンター

3位決定戦

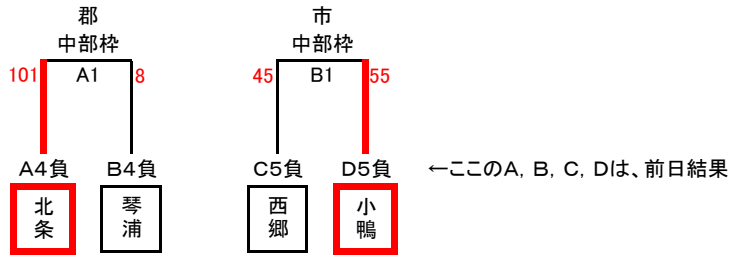

代表決定戦

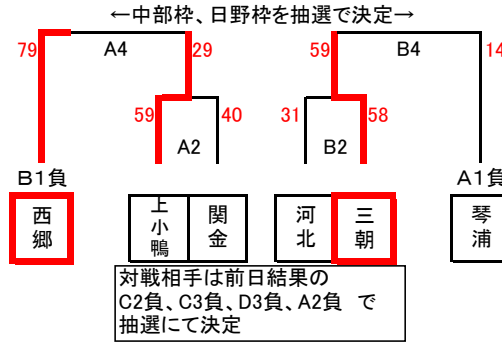

決勝戦

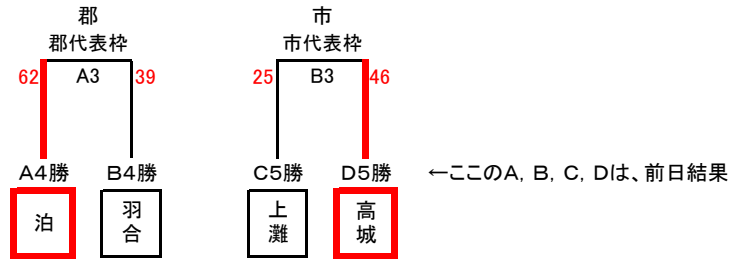

代表決定戦

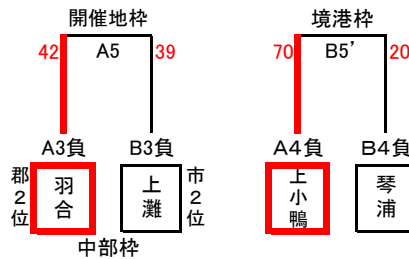

※左側が 白 Aチーム ベンチはオフィシャルに向かって右側※

2日目 【タイムテーブル】

ゲーム	時間	Aチーム	得点	前半 後半		得点	Bチーム	TO	
3決	9:30~	A1	北条	101	59 42	- -	0 8	8	琴浦
		B1	西郷	45	22 23	- -	31 24	55	小鴨
決勝	10:40~	A2	上小鴨	59	34 25	- -	9 31	40	関金
		B2	河北	31	11 20	- -	31 27	58	三朝
代表決定戦	11:50~	A3	泊	62	23 39	- -	18 21	39	羽合
		B3	上灘	25	6 19	- -	17 29	46	高城
中部、日野枠	13:00~	A4	西郷	79	45 34	- -	15 14	29	上小鴨
		B4	三朝	59	36 23	- -	2 12	14	琴浦
開催地枠	14:10~	A5	羽合	42	12 30	- -	20 19	39	上灘
境港枠		B5'	上小鴨	70	48 22	- -	10 10	20	琴浦
	15:40~	閉会式							

TO,審判員については当日発表

第35回中部ミニバスケットボール大会 2日目組合せ(女子)

会場 羽合小学校

3位決定戦

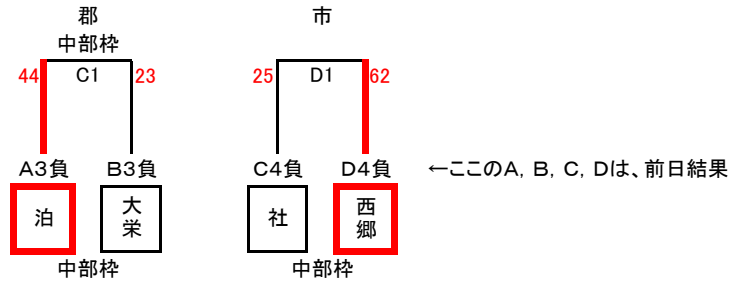

決勝戦

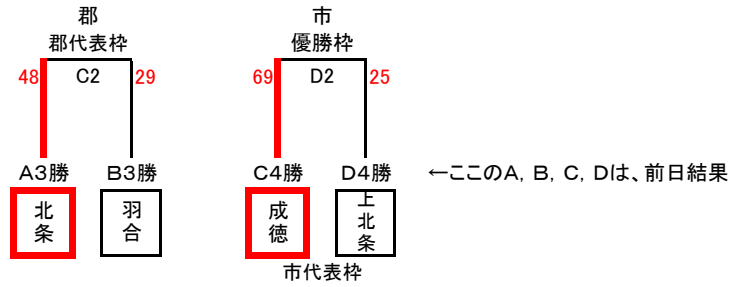

代表決定戦

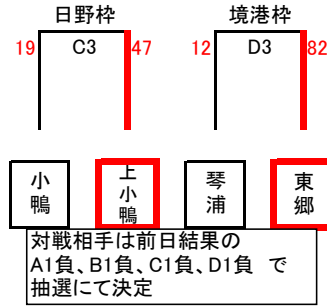

代表決定戦

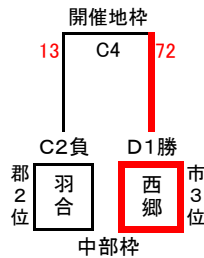

※左側が 白 Aチーム ベンチはオフィシャルに向かって右側※

2日目 【タイムテーブル】

ゲーム	時間	Aチーム	得点	前半	後半	得点	Bチーム	TO
3決	9:30~	泊	44	17 27	- -	14 9	23	大栄
		社	25	4 21	- -	31 31	62	西郷
決勝	10:40~	北条	48	26 22	- -	9 20	29	羽合
		成徳	69	36 33	- -	10 15	25	上北条
日野枠	11:50~	小鴨	19	7 12	- -	24 23	47	上小鴨
境港枠		琴浦	12	0 12	- -	46 36	82	東郷
開催地枠	13:00~	羽合	13	1 12	- -	45 27	72	西郷
	14:10~	閉会式						

TO,審判員については当日発表

第35回 鳥取県ミニバスケットボール優勝大会 出場チーム

〔男子〕

- | | | |
|---|-------|-----|
| ① | 倉吉市1位 | 高城 |
| ② | 東伯郡1位 | 泊 |
| ③ | 開催地枠 | 羽合 |
| ④ | 中部A | 北条 |
| ⑤ | 中部B | 西郷 |
| ⑥ | 中部C | 上灘 |
| ⑦ | 中部D | 小鴨 |
| ⑧ | 日野郡枠 | 三朝 |
| ⑨ | 境港市枠 | 上小鴨 |

〔女子〕

- | | | |
|---|-------|-----|
| ① | 優勝枠 | 成徳 |
| ② | 倉吉市1位 | 上北条 |
| ③ | 東伯郡1位 | 北条 |
| ④ | 開催地枠 | 西郷 |
| ⑤ | 中部A | 泊 |
| ⑥ | 中部B | 社 |
| ⑦ | 中部C | 羽合 |
| ⑧ | 中部D | 大栄 |
| ⑨ | 日野郡枠 | 上小鴨 |
| ⑩ | 境港市枠 | 東郷 |